

Instructions for mounting your Pythagoras Drawer

- The drawer is mounted using the Pythagoras brackets.
- Use the enclosed metal details to lock the drawer to the brackets.
- In order to secure the drawer to the wall, we recommend fastening the drawer through the smaller safety hole in the back of the drawer, see instructions number 6 and 8.

Recommendation

The required screws and plugs you'll need to mount the drawer depends on your wall type. To secure the stability and weight capacity of the drawer, use the appropriate equipment. When in doubt about what type of screws and plugs to use, contact your local hardware store.

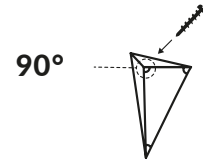

1. Start with inserting the first screw almost all the way through the hole in the 90 degree angle of the bracket, so that the bracket can still rotate.

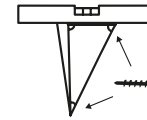

2. Measure horizontally using the bubble level and insert the next two screws one by one and then the first screw fully (the position of the holes depends on how you choose to position the bracket).

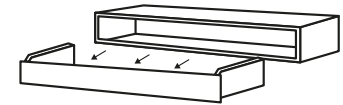

3. Remove the drawer from the drawer case.

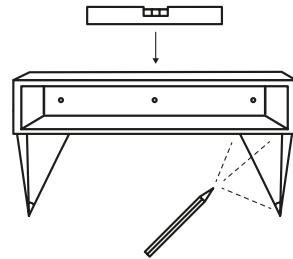

4. Place the drawer case on top of the bracket to define the distance to where the second bracket should be mounted. Place the bubble level on the case and mark with a pen the position of the second bracket (the position of the hole depends on how you choose to position the bracket).

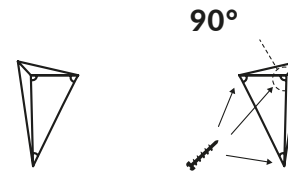

5. Remove the drawer case and fasten the three screws fully at the marks.

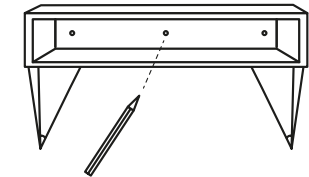

6. To attach the drawer case to the wall for extra safety, make a mark through the smaller safety hole in the back of the drawer case. Remove the case and drill the safety hole in your wall.

You'll need:

- 1 pair of Pythagoras Brackets
- 6 suitable screws and plugs
- 2 metal details with screws (included) See fig X
- 1-2 metal stoppers* (included) See fig Y
- 1 screw to fasten the drawer to the wall, for extra safety
- A bubble level
- A screwdriver
- A pen

*For **Drawer 1** stopper is needed, for **Drawer L** 2 stoppers are needed.

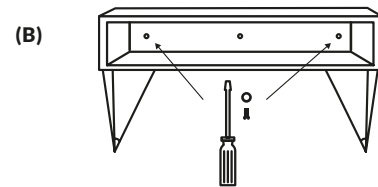
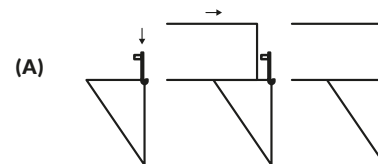
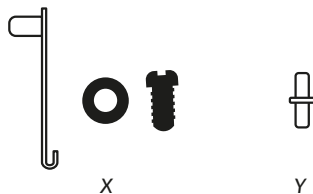

7. (A) Place the drawer case back on top of the brackets, in alignment with your drilled safety hole. Now attach the drawer to the brackets with the enclosed metal details (fig X). At the back, use the metal detail and hook it on to the bracket. Then push the top part into the hole in the back of the case. (B) Attach the metal ring and insert the screw with a manual screwdriver. Repeat on the other side.

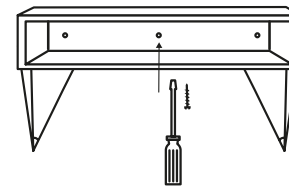

8. For extra safety – insert a screw through the small safety hole in the back of the case.

Drawer

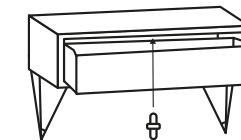

Drawer L

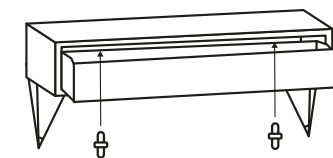

9. Place the drawer in the case and attach the stopper/stoppers (fig Y).

Instruktioner för montering av Pythagoras Drawer

- Lådan monteras tillsammans med Pythagoras konsoler.
- Använd de bifogade metalldetaljerna för att låsa fast lådan i konsolerna.
- För att förankra lådan i väggen rekommenderar vi att Drawer fästs genom det mindre säkerhets-hålet på baksidan av lådan, se steg 6 och 8.

Rekommendationer

Vilka skruvar och pluggar du behöver beror på typen av vägg. Använd rätt utrustning för att säkerställa stabilitet och vikt kapacitet. Kontakta din lokala järnhandel om du är osäker på vilka skruvar och pluggar som ska användas. Använd alltid ett vattenpass vid montering.

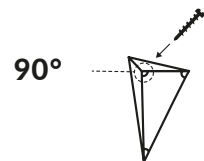

1. Börja med att skruva i den första skruven i den 90-gradiga vinkeln på konsolen nästan hela vägen men så att konsolen fortfarande kan rotera.

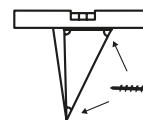

2. Mät horisontellt med hjälp av ett vattenpass och se till att konsolen hamnar rakt. Skruva nu i de andra två skruvarna och den första skruven hela vägen (hålens position beror på hur du önskar placera konsolen).

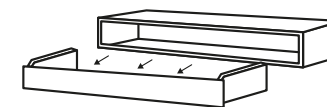

3. Ta ut innerlådan.

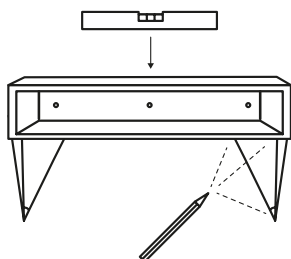

4. Placera ytterlådan på den monterade konsolen. Placera vattenpasset på lådan och markera med en penna var den andra konsolen ska placeras (hålens position beror på hur du önskar placera konsolen).

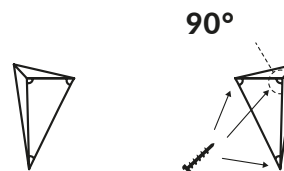

5. Ta bort lådan och skruva fast de tre skruvarna i markeringarna.

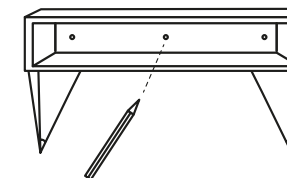

6. För extra säkerhet, förankra lådan i väggen med hjälp av säkerhetshållet i mitten. Markera med en penna genom säkerhetshållet, ta bort lådan och borra hålet i väggen.

Du behöver:

- 1 par Pythagoras konsoler
- 6 lämpliga skruvar och pluggar
- 2 metalldetaljer med skruvar (inkluderad) *Se fig X*
- 1-2 Lådstopp* (inkluderad) *See fig Y*
- 1 skruv för att fästa lådan mot väggen, för extra säkerhet
- Vattenpass
- Skruvmejsel
- Penna

*För **Drawer** behövs 1 lådstopp, för **Drawer L** behövs 2 lådstopp.

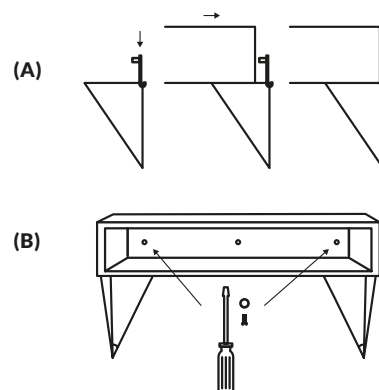

7. (A) Sätt tillbaka ytterlådan på konsolerna i linje med ditt borrade säkerhetshål. Fäst nu lådan på konsolerna med de inkluderade metalldetaljerna (fig X). Haka fast metalldetaljerna på konsolerna på baksidan och för sedan in ytterlådan mot väggen så att metalldetaljerna går in genom hålen.
(B) Fäst metallringen och skruva i skruven med en skruvmejsel. Upprepa på andra sidan.

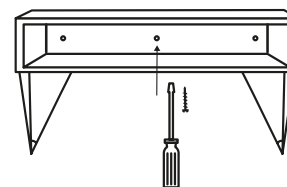

8. För extra säkerhet - skruva fast en skruv genom säkerhetshållet.

Drawer

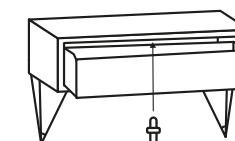

Drawer L

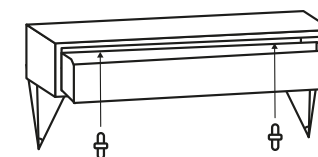

9. Sätt i innerlådan och sätt fast lådstoppet (fig Y).